



N6 Scharnier

Frontseitenmontage · 304- oder 316-Edelstahl

- Gestanztes Scharnier
- Optional Hochglanzveredelung
- Optional mit Blende

Werkstoff und Oberfläche

Edelstahl, passiviert oder hochglänzend

Festigkeitsrichtwerte

Radiale Betriebslast: Maximale statische Last: 534 N

Axiale Betriebslast: Maximale statische Last: 534 N

Hinweise zur Installation

Schrauben nicht im Lieferumfang
Montage des Scharniers mit M5 Schrauben (8-32) CSK

Optionale Blenden:

Blenden separat erhältlich.
Glatte Oberfläche des Scharnierflügels zur leichten Entfernung von Schmutz, Öl oder Fett.
Schutzstreifen vom angebrachten Haftstreifen abziehen. Die Blende auf dem Scharnierflügel platzieren. Durch festes Andrücken festkleben.

Serie 1 (Produktnummer Siehe Tabelle)

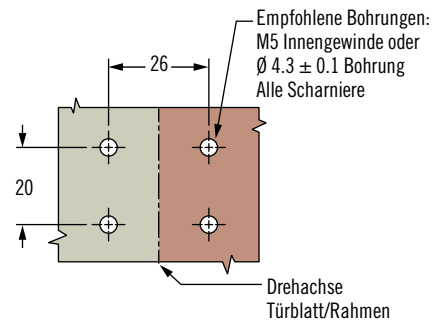
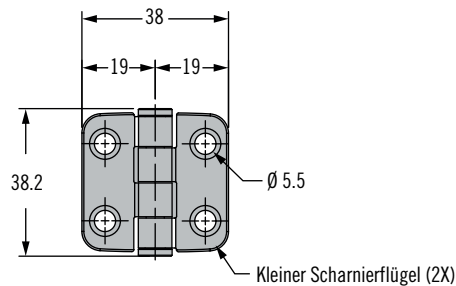

Serie 2 (Produktnummer Siehe Tabelle)

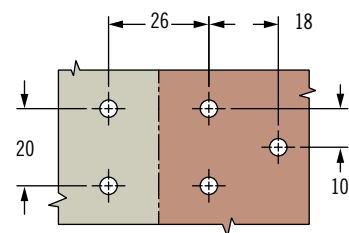
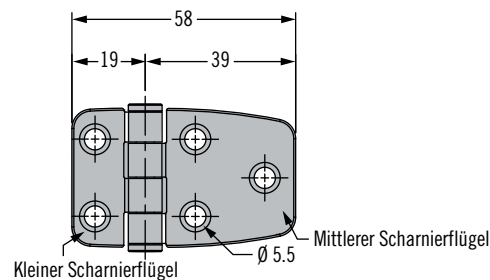

Serie 3 (Produktnummer Siehe Tabelle)

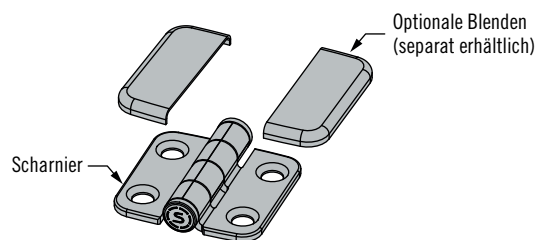
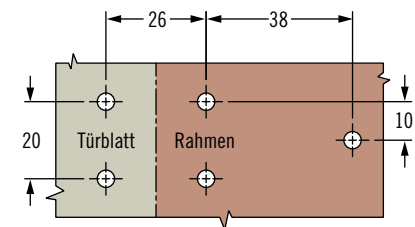
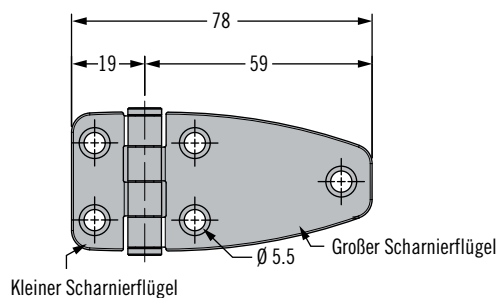

Produktnummer

Scharnier und Blenden (optional) separat bestellen

Serie	Produktnummer				
	304 Edelstahl, passiviert	316 Edelstahl, hochglänzend			
	Scharnier	Scharnier	Blende für kleinen Scharnierflügel	Blende für mittleren Scharnierflügel	Blende für großen Scharnierflügel
1	N6-4E-422-20	N6-4E-422-24	N6-C-42-24 (2 Stk.)	—	—
2	N6-4E-424-20	N6-4E-424-24	N6-C-42-24	N6-C-44-24	—
3	N6-4E-426-20	N6-4E-426-24	N6-C-42-24	—	N6-C-46-24
4	N6-4E-444-20	N6-4E-444-24	—	N6-C-44-24 (2 Stk.)	—
5	N6-4E-446-20	N6-4E-446-24	—	N6-C-44-24	N6-C-46-24
6	N6-4E-466-20	N6-4E-466-24	—	—	N6-C-46-24 (2 Stk.)

N6 Scharnier

Frontseitenmontage · 304- oder 316-Edelstahl



Serie 4 (Produktnummer Siehe Tabelle)

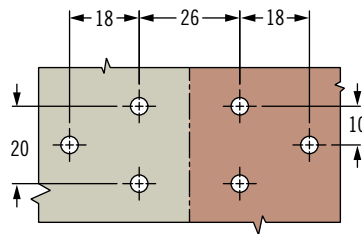
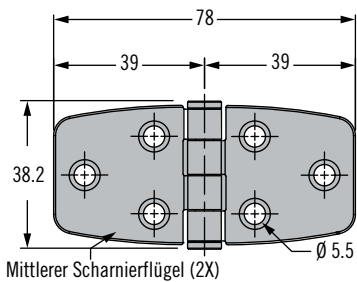

Serie 5 (Produktnummer Siehe Tabelle)

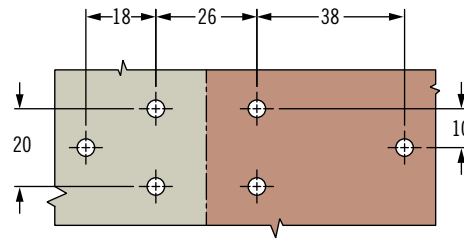
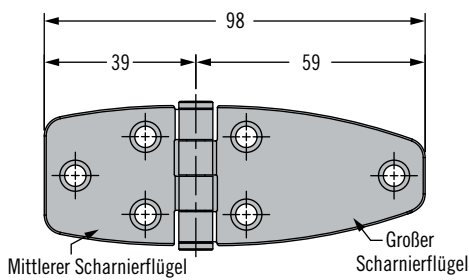

Serie 6 (Produktnummer Siehe Tabelle)

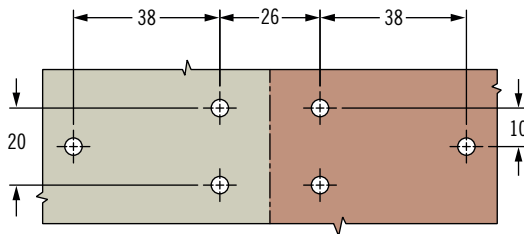
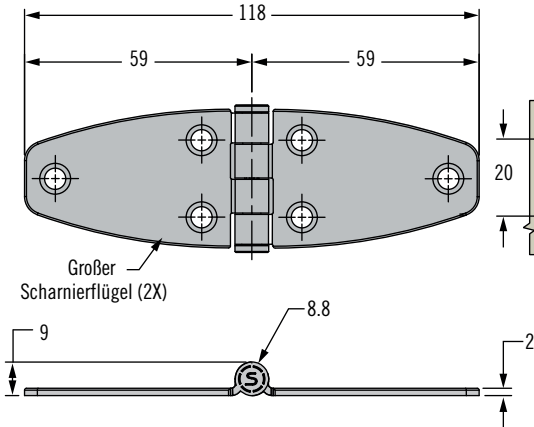

Blenden (optional) separat erhältlich

Für Verwendung mit kleinem Scharnierflügel:
Produktnummer N6-C-42-24



Für Verwendung mit mittlerem Scharnierblatt: Produktnummer N6-C-44-24

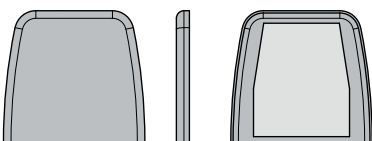

Für Verwendung mit großem Scharnierflügel:
Produktnummer N6-C-46-24

