

Sistema modulare A5

Piastre



227

Piastra

A5-90-101-11

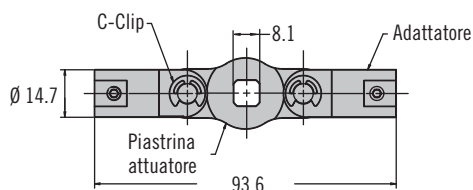

A5-90-301-11

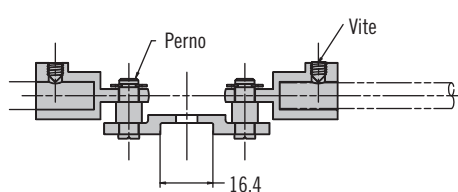
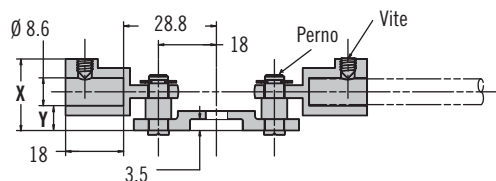
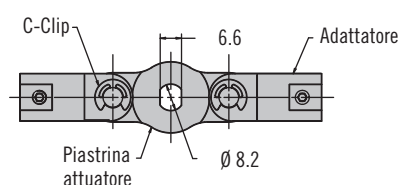

| Numero di parte | X | Y |
|-----------------|------|-----|
| A5-90-101-11 | 22.2 | 4.7 |
| A5-90-104-11 | 25.2 | 7.7 |
| A5-90-401-11 | 22.6 | 5.1 |
| A5-90-501-11 | 23.4 | 5.9 |

A5-90-401-11 (Camma corta)

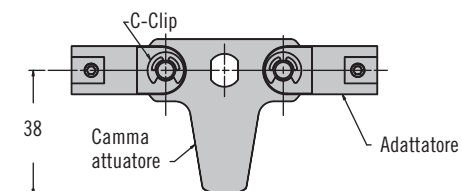

A5-90-501-11 (Camma lunga)

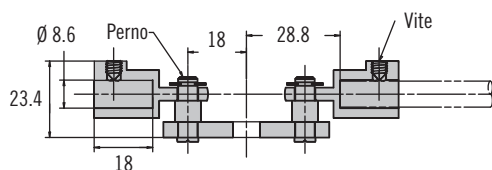
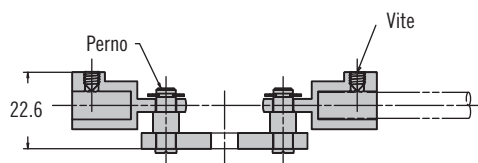
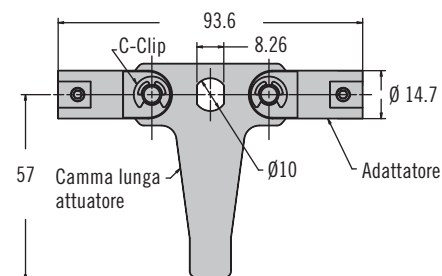

| Numero di parte piastra | | | | | | |
|----------------------------------|----------------|------|------|----------------|--------------|-------------------------------------|
| Famiglie di chiusure compatibili | | | | | | |
| | E5-5 | E5-6 | E5-9 | H3-50 | H3-60 | Serie 62 con alberino filettato M8 |
| | Pagine 152-168 | | | Pagine 224-225 | | Pagina 133 |
| | A5-90-101-11 | | | A5-90-301-11 | A5-90-401-11 | A5-90-501-11 |
| Numero di parte piastra | | | | | | Serie 92 con alberino filettato M10 |
| | | | | | | Pagine 176-177 |

- Attuatori modulari adatti a varie famiglie di chiusure utilizzando le aste modulari A5

Materiali e finiture

vite di fissaggio in lega di zinco, acciaio zincato e acciaio inox

Per selezionare l'attuatore corretto

1. Scegliere la piastra adatta alla famiglia di chiusure (una piastra per chiusura)
2. Ordinare aste e relative guide dalla pagina 230



Sistema modulare A5

Aste e guide per aste

• Aste modulari e guide per aste

Materiali e finiture

Aste: alluminio o acciaio zincato
Rulli aste: nylon caricato a vetro, nero

Guide aste: nylon nero caricato a vetro con viteria in acciaio zincato

Per selezionare il complessivo corretto

1. Selezionare la piastra o l'attuatore lineare adatti alla famiglia di chiusure e 2 adattatori
2. Ordinare le guide per aste (2 per complessivo).
Per l'asta a punto fisso si raccomanda l'uso di una guida per asta fissa.
Per il complessivo Rod Roller si raccomanda l'uso di una guida per asta regolabile.
3. Ordinare le aste (2 per complessivo).

Numero di parte

Ordinare asta e guida per asta separatamente v. tabelle

Aste disponibili in altre lunghezze.
Contattare Southco

Aste

Rod Roller

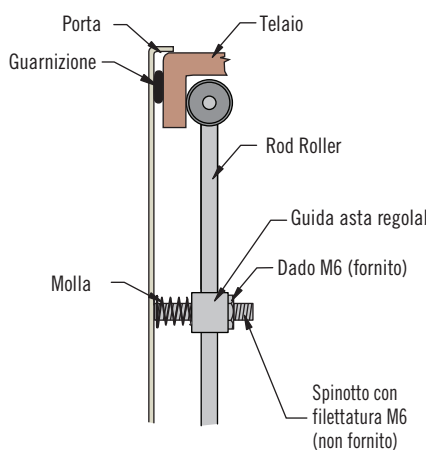
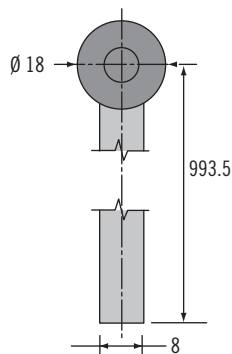

| Numero di parte Rod Roller acciaio |
|------------------------------------|
| A5-56-1000-21 |

Asta a punto fisso

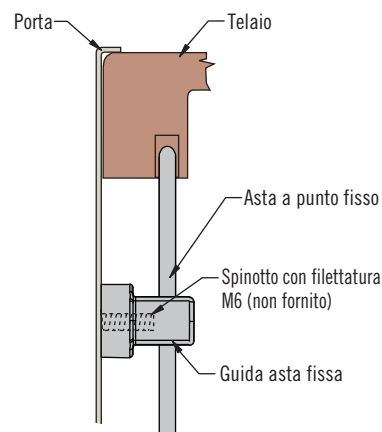
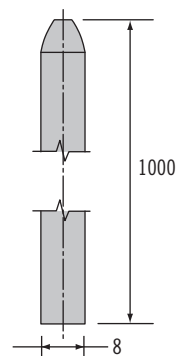

| Materiale | Numero di parte asta a punto fisso |
|-----------|------------------------------------|
| Alluminio | A5-55-1000-10 |
| Acciaio | A5-55-1000-11 |

Guide aste

Regolabile

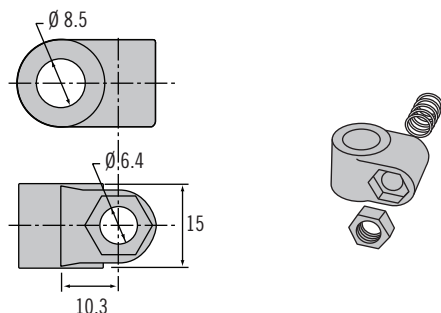

| Numero di parte guida asta regolabile (include 2 guide aste, 2 molle e 2 dadi M6) |
|---|
| A5-87-401 |

Fissa

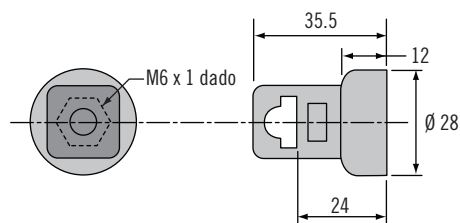

| Numero di parte guida asta fissa (un pezzo fornito) |
|---|
| A5-81-301-71 |

Complessivo attuatore lineare

(in fig: regolabile con rullo asta)

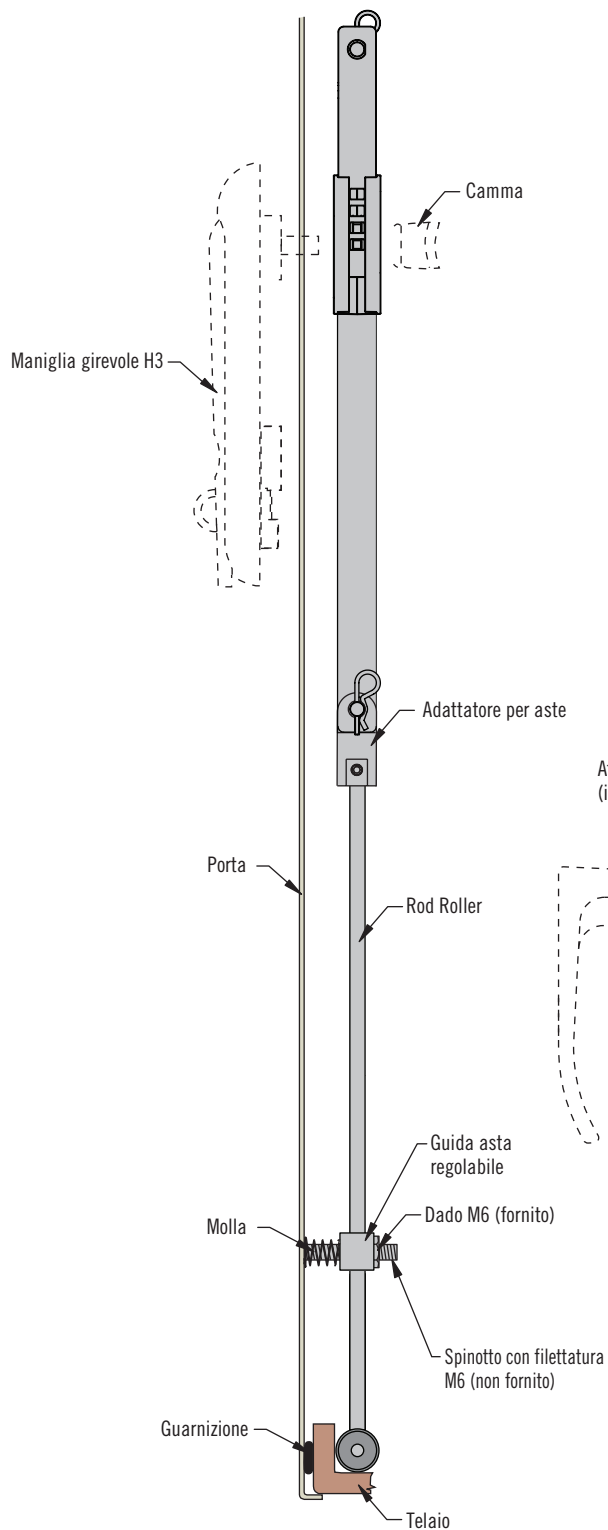

Complessivo piastra

(in figura: a punto fisso)

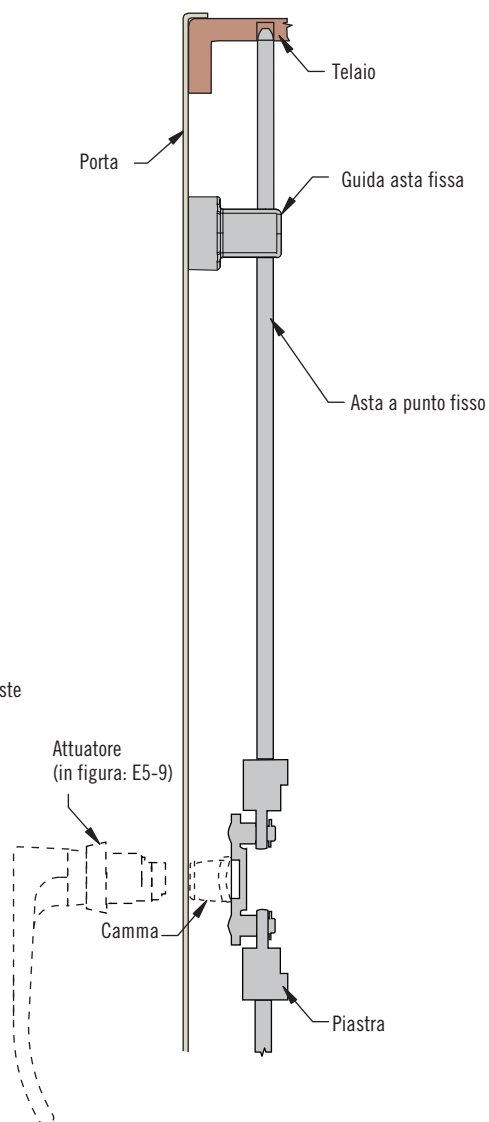

Note:

Il sistema modulare consente qualunque configurazione di aste e guide per aste

