

TL 拉动式门锁

上偏心·缆卡紧箍

- 小巧的锁型
- 可选多款连接器, 适用于不同的应用

材料与表面处理

不锈钢或钢, 镀锌

性能详述

钢工作载荷:

小巧重载: 1290N

小巧型: 220N

不锈钢工作载荷:

小巧重载: 800N

小巧型: 220N

安装说明

使用M4圆头螺钉(不提供)或4颗铆钉安装组件

附注

保持器需另外订购, 请参阅第338页

外露式固定孔

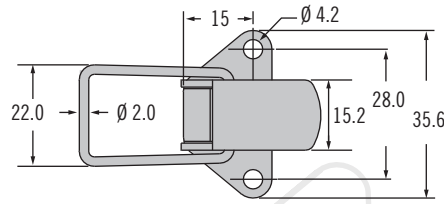

重载

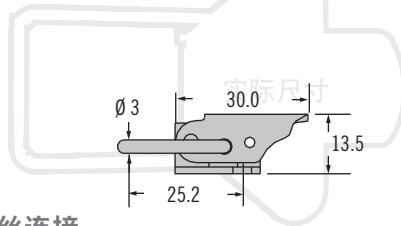

扁钢丝连接

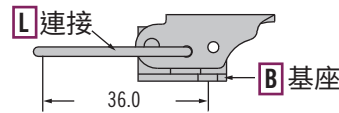

短弧形钢丝连接

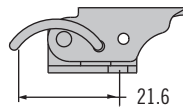

长弧形钢丝连接

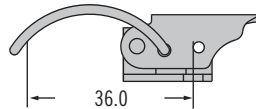

浅钩连接

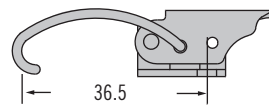

深钩连接

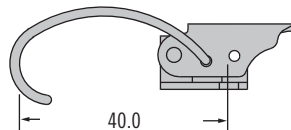

隐藏式固定孔

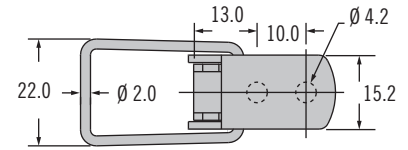

扁钢丝连接

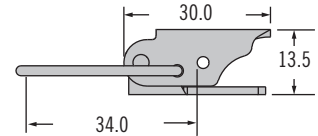

短弧形钢丝连接

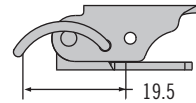

长弧形钢丝连接

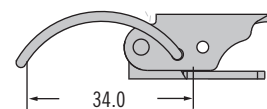

浅钩连接

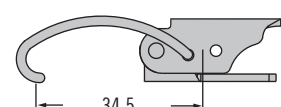

深钩连接

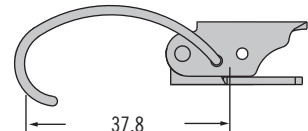

零件号选项

仅门锁

保持器请参阅第338页

L 连接样式

- 1 扁钢丝
- 2 短弧形
- 3 长弧形
- 4 浅钩
- 5 深钩
- 6 重型

F 表面处理

- 07 钢, 镀锌
- 52 经钝化的不锈钢

TL - 20 - B 0 L - F

B 基座类型

- 1 外露式
- 2 隐藏式

TL 拉动式门锁

上偏心·缆卡紧箍



外露式固定孔

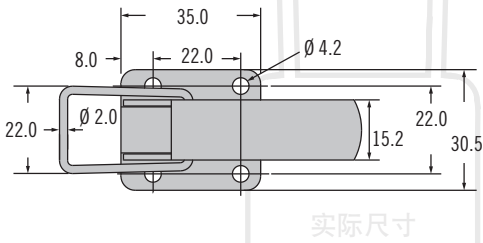

扁钢丝连接

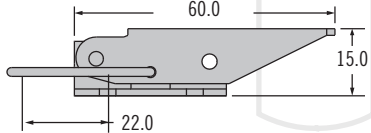

弧形钢丝连接

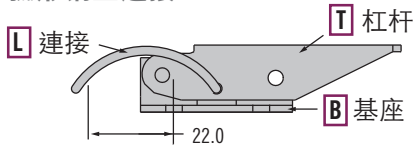

浅钩连接

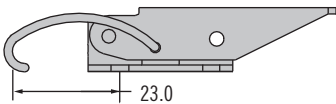

深钩连接

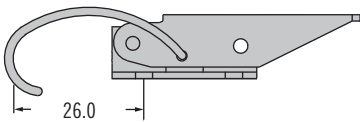

隐藏式固定孔

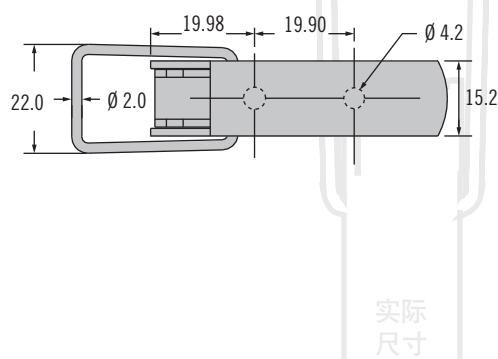

扁钢丝连接

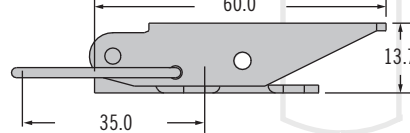

弧形钢丝连接

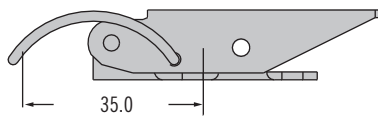

浅钩连接

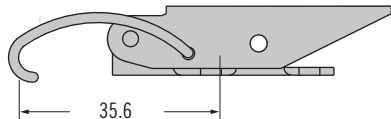

深钩连接

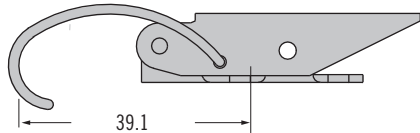

- 可选多款连接器, 适用于不同的应用
- 可提供辅助锁型

材料与表面处理

不锈钢或钢, 镀锌

性能详述

钢:

工作载荷: 220N

不锈钢:

工作载荷: 220N

安装说明

使用M4圆头螺钉(不提供)或4颗
使用铆钉安装

附注

保持器需另外订购, 请参阅第
338页

零件号选项

只限门锁

保持器请参阅第338页

L 连接样式

- 1 扁钢丝
- 3 短弧形
- 4 浅钩
- 5 深钩

F 表面处理

- 07 钢, 镀锌
- 52 经钝化的不锈钢

TL - 40 - B T L - F

B 基座类型

- 1 外露式
- 2 隐藏式

T 杠杆类型

- 0 标准
- 1 辅助锁扣(仅限外露式底座)
- 2 挂锁锁定(仅限钢质型号)
(仅限隐藏式底座)



TL 保持器

保持器

- 可选多款连接器, 适用于不同的应用
- 适用于所有TL-20和TL-40门锁

材料与表面处理

不锈钢, 钢, 镀锌

安装说明

使用M4圆头螺钉(不提供)或使用4颗铆钉安装

外露式

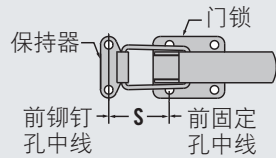

隐藏式

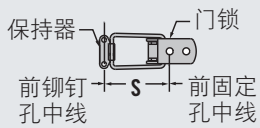

零件号选项

1. 在拉动式门锁列中选择您的门锁选项
2. 在保持器类型行中, 选择您的保持器类型
3. 列和行交接位置处的数字便是您的安装尺寸S

小型

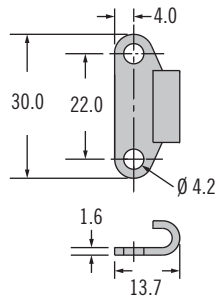

直角

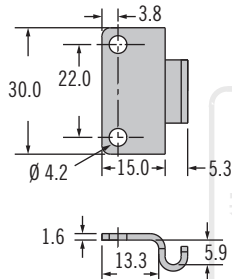

窄型

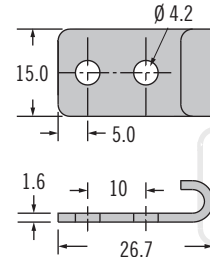

大型

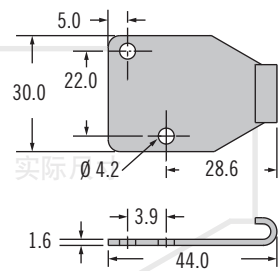

中型

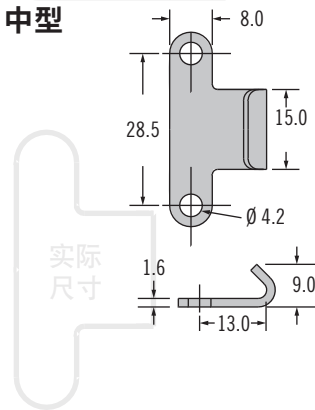

B 基座类型

- 1 小型
- 2 窄型
- 3 直角
- 5 大型
- 9 中型

F 表面处理

- 07 钢, 镀锌
- 52 经钝化的不锈钢

TL - 17 - 20 **B** - **F**

保持器式样	小型	窄型	大型	中型
	TL-17-201-F	TL-17-202-F	TL-17-205-F	TL-17-209-F
拉动式门锁	尺寸S			
TL-20-101	44.7	46.7	62.0	49.0
TL-20-102	30.3	32.3	47.6	34.6
TL-20-103	44.7	46.7	62.0	49.0
TL-20-106	33.9	35.9	51.2	38.2
TL-20-201	41.7	43.7	59.0	46.0
TL-20-202	28.2	30.2	45.5	32.5
TL-20-203	41.7	43.7	59.0	46.0
TL-40-101	30.7	32.7	48.0	35.0
TL-40-103	30.7	32.7	48.0	35.0
TL-40-201	43.7	45.7	61.0	48.0
TL-40-203	43.7	45.7	61.0	48.0

TL 拉动式门锁 上偏心·线卡紧箍



339

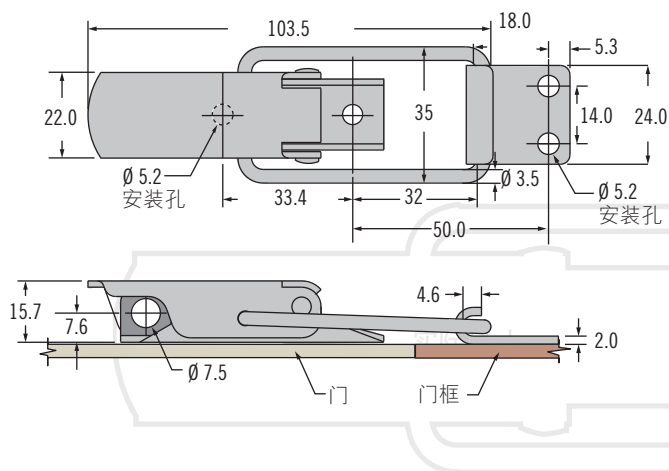

描述	零件号	
	钢	不锈钢
门锁	TL-50-201-07	TL-50-201-52
保持器	TL-17-501-07	TL-17-501-52

- 结构坚固
- 挂锁锁定

材料与表面处理

不锈钢或钢, 镀锌

性能详述

工作载荷: 2490N

安装说明

使用M5圆头螺钉(不提供)或使用5颗铆钉安装

零件号

参阅表格

门锁和保持器需另外订购

www.southco.com/TL

TL 拉动式门锁 上偏心·线卡紧箍

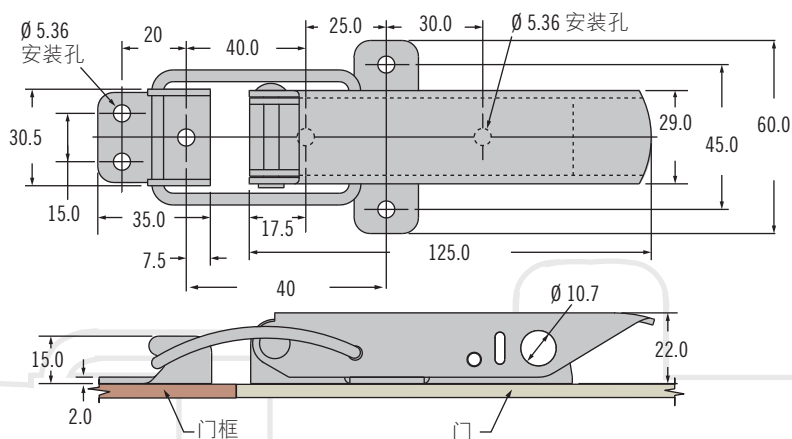

实际尺寸

描述	零件号
拉动式门锁	TL-60-102-07
保持器	TL-17-601-07

- 结构坚固
- 挂锁锁定

材料与表面处理

钢, 镀锌

性能详述

工作载荷: 2670N

安装说明

使用M5圆头螺钉(不提供)或使用5颗铆钉安装

零件号

参阅表格

门锁和保持器需另外订购