



## V2 ドローラッチ

オーバーセンター

- さまざまなアプリケーションに適合するトーションばね

### 材質・仕上げ

ステンレス鋼または鋼、亜鉛めっき

### 特性

ステンレス鋼

締付力:

330 N 最小

700 N 最大

ステンレス鋼

締付力:

260 N 最小

530 N 最大

### 備考

ばね式のアンカープレートは、密閉部とガスケットセットのばらつきを最大2.3mm補正します

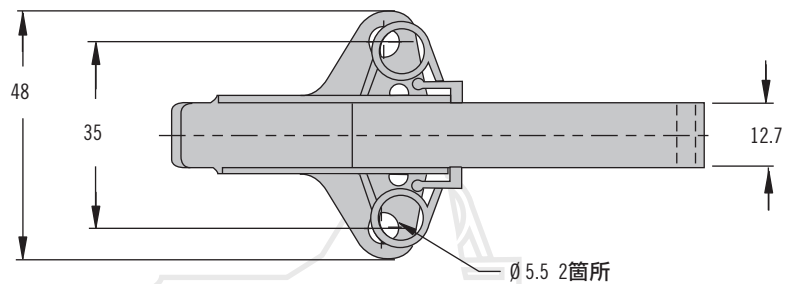

### ショートブレード

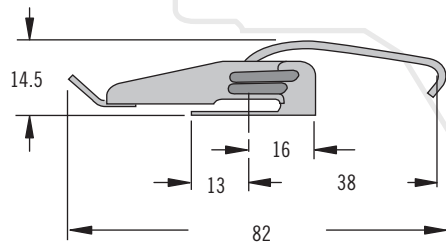

### 実物大 ロングブレード

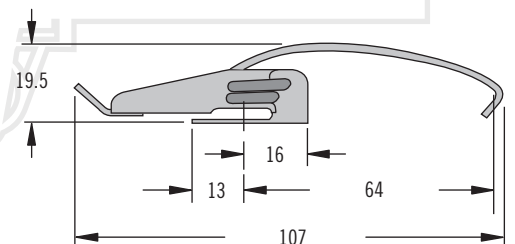

### ワイヤ封止

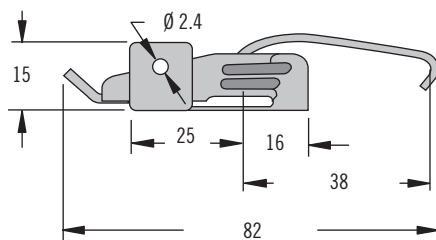

### 南京錠

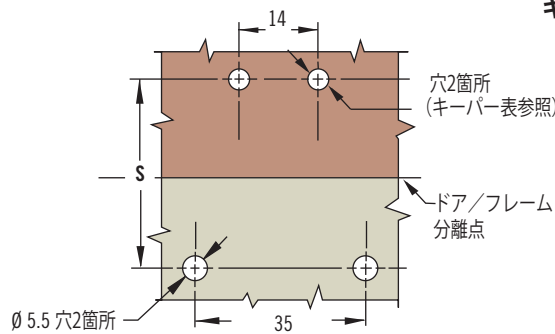
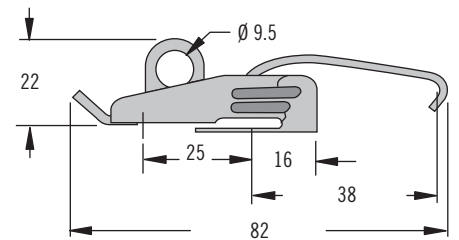

### キーパー

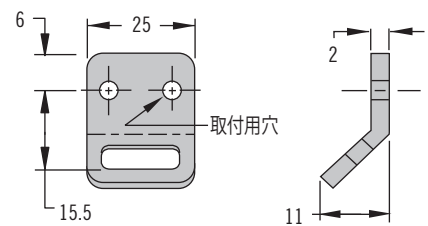

### 品番

右表参照

キーパーは別途ご注文ください

種類	スタイル	S 寸法		品番	
		最小	最大	鋼	ステンレス鋼
ラッチ	ショートブレード	55	57.3	V2-0025-07	V2-0025-52
	ロングブレード	80.7	83	V2-0068-07	~
	ワイヤー封止	55	57.3	V2-0034-07	V2-0034-52
	南京錠	55	57.3	V2-0026-07	V2-0026-52
キーパー		Ø 3.4 取付用穴		V2-0018-07	V2-0018-52
		Ø 5.5 取付用穴		V2-0054-07	V2-0054-52

# V4 パッチン錠

## オーバーセンター

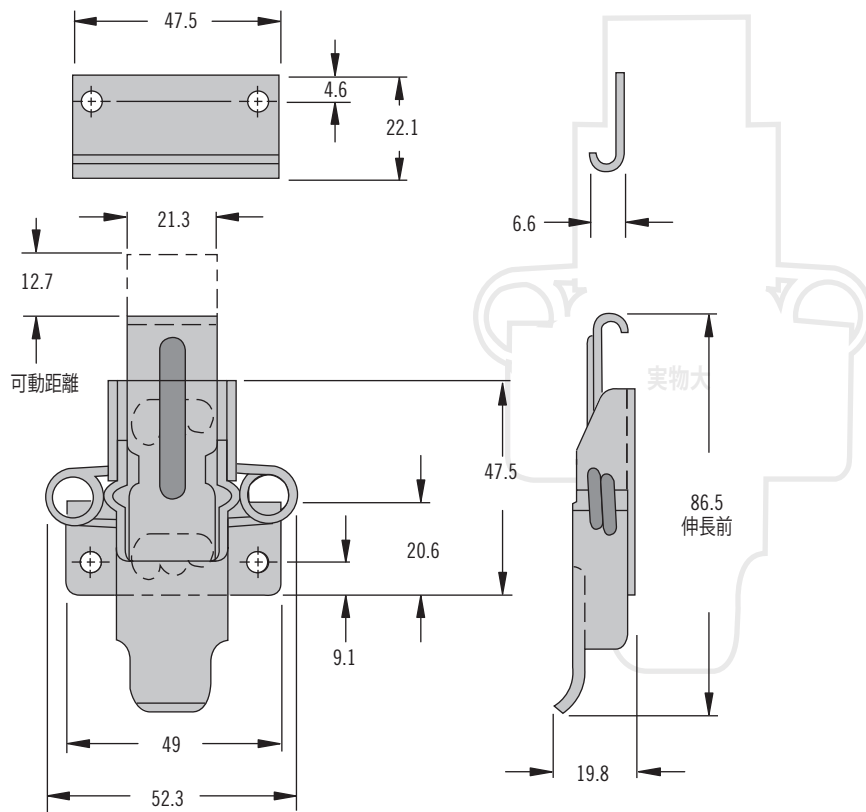
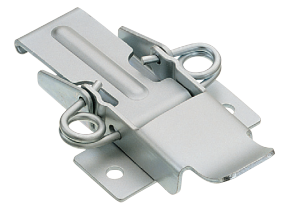

- さまざまなアプリケーションに適合するトーションばね

### 材質・仕上げ

ステンレス鋼またはステンレス鋼、亜鉛めっき

### 特性

ステンレス鋼  
平均耐荷重: 3500 N  
ステンレス鋼  
平均耐荷重: 3800 N

### 備考

ばね式のアンカープレートは、密閉部とガスケットセットのばらつきを最大2.3mm補正します

### 調整可能な取付

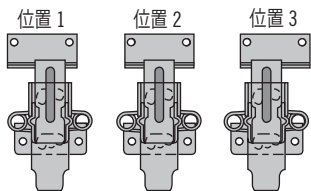
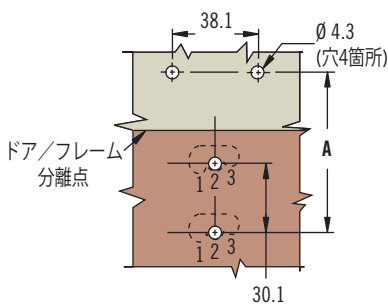

位置番号	寸法 A	
	最小	最大
1	71.4	73.7
2	69.9	72.1
3	68	70.6

### 固定取付

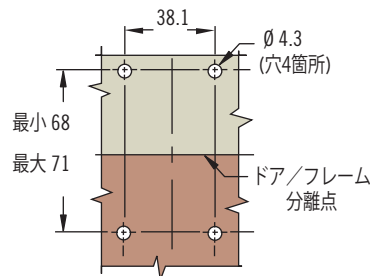

種類	品番	
	鋼	ステンレス鋼
ラッチ	V4-0006-02	V4-0006-52
キーパー	V4-0009-02	V4-0009-52

### 品番

左表参照

ラッチとキーパーは別途ご注文ください